

MaxxECU

Anmärkningar:

Kabelskärmar får endast jordas via ECU.
BLÅ TEXT är kabelmärkning.

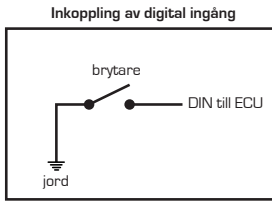

Alternativ för anslutning av vev/kamaxelgivare

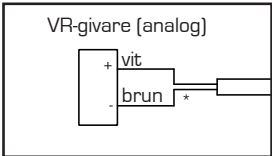
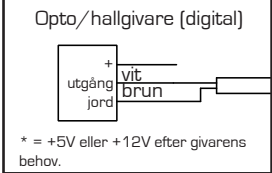

Alternativ för anslutning av bredbandslambda

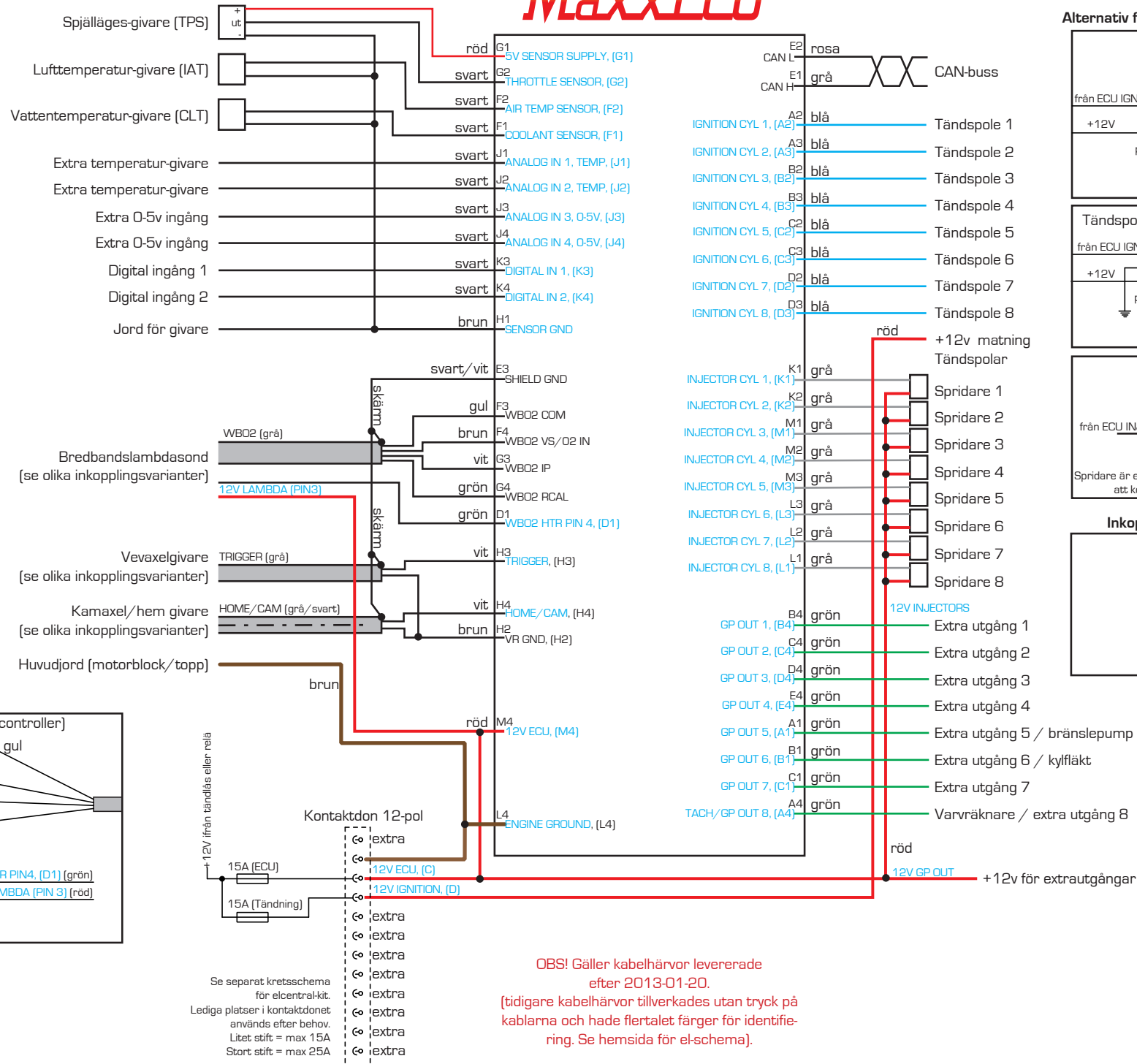
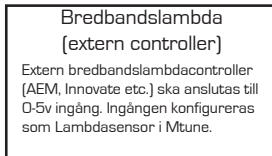
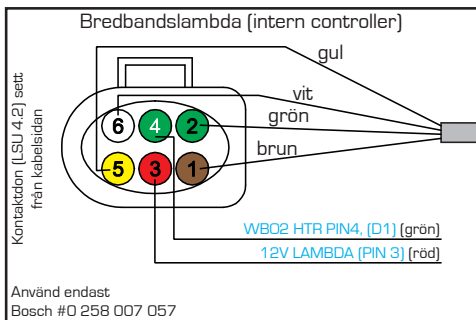

Alternativ för anslutning av tändspolar

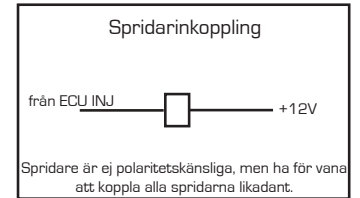
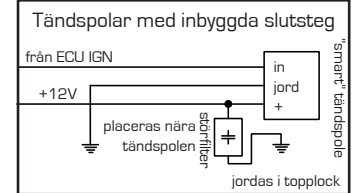
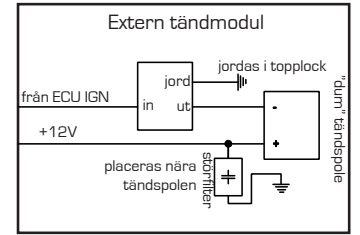

Inkoppling extra utgångar

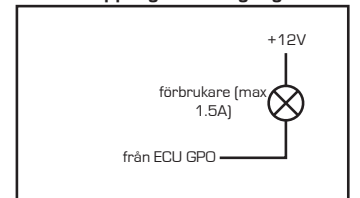

Inkoppling relä

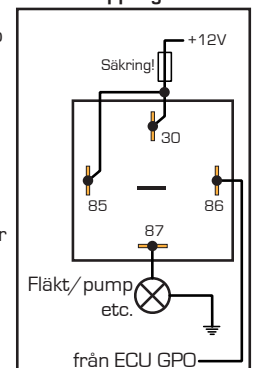

OBS! Gäller kabelhävvar levererade efter 2013-01-20.
(tidigare kabelhävvar tillverkades utan tryck på kablarna och hade flertalet färger för identifiering. Se hemsida för el-schema).